

V500

PL INSTRUKCJA MONTAŻU - PANEL ZEWNĘTRZNY



Ref : 5134264A_PL



SPIS TREŚCI

Przetłumaczona wersja instrukcji

1 - WPROWADZENIE	2
1.1 Firma Somfy	2
1.2 Pomoc techniczna	2
1.3 Gwarancja	2
2.1 Informacje ogólne	2
2.2 Ogólne zalecenia dotyczące bezpieczeństwa	2
2.3 Warunki użytkowania	2
2.4 Recykling i usuwanie zużytego sprzętu	2
3 - PREZENTACJA PRODUKTU	3
4 - MONTAŻ PANELU ZEWNĘTRZNEGO	4
4.1 Przygotowanie nowego panelu zewnętrznego	4
4.2 Okablowanie panelu zewnętrznego	4
4.2.1 Podłączenie do napędu bramy wjazdowej Somfy	6
4.2.2 Podłączanie do rygla / zamka elektromagnetycznego	6
4.3 Montaż etykiety na nazwisko	6
4.4 Włączenie zasilania instalacji	7
5 - DANE TECHNICZNE	7

1 - WPROWADZENIE

Dziękujemy za wybór produktu Somfy.

1.1 Firma Somfy

Firma Somfy projektuje, produkuje i sprzedaje napędy oraz automatyczne mechanizmy do systemów wyposażenia domu. Wszystkie produkty Somfy – napędy do bram wjazdowych i garażowych oraz rolet, systemy alarmowe, układy sterowania oświetleniem, termostaty ogrzewania, spełniają oczekiwania Klientów w zakresie bezpieczeństwa, komfortu użytkowania i oszczędnego zużycia energii.

Procedura zapewnienia jakości w firmie Somfy opiera się o zasadę stałego doskonalenia. Z niezawodności naszych produktów wynika renoma marki Somfy – synonimu innowacji i perfekcji technologicznej na całym świecie.

1.2 Pomoc techniczna

Ambicją firmy Somfy jest dokładne poznanie swoich Klientów, wysłuchanie ich opinii, realizacja ich potrzeb.

Informacje dotyczące wyboru, zakupu lub instalacji produktów Somfy można uzyskać w sklepie lub bezpośrednio u konsultanta Somfy, który udzieli wszelkich niezbędnych wskazówek.

Internet: www.somfy.com

1.3 Gwarancja

Na ten produkt jest udzielana gwarancja 2-letnia, licząc od daty zakupu.

2 - WAŻNE INFORMACJE - BEZPIECZEŃSTWO

2.1 Informacje ogólne

Przed rozpoczęciem instalacji produktu Somfy, należy dokładnie zapoznać się z niniejszą instrukcją montażu oraz zaleceniami dotyczącymi bezpieczeństwa.

Niezbędne jest ścisłe stosowanie się do podanych wskazówek i zachowanie tego dokumentu przez cały okres użytkowania produktu.

Przed rozpoczęciem montażu należy sprawdzić zgodność tego produktu Somfy z urządzeniami i akcesoriami, które będą z nim współpracować.

Niniejsza instrukcja zawiera opis montażu i sposobu obsługi tego produktu.

Instalowanie lub używanie produktu poza zakresem stosowania określonym przez Somfy jest niedozwolone. Spowodowałoby ono, podobnie jak nieprzestrzeganie wskazówek zawartych w niniejszej instrukcji, zwolnienie producenta z odpowiedzialności oraz utratę gwarancji Somfy.

Somfy nie ponosi odpowiedzialności za zmiany w normach i standardach wprowadzone po publikacji niniejszej instrukcji.

Somfy oświadcza niniejszym, że urządzenie jest zgodne z wymogami Dyrektywy 2014/53/UE. Pełny tekst deklaracji zgodności jest dostępny pod adresem internetowym www.somfy.com/ce

Ilustracje nie mają charakteru umowy.

2.2 Ogólne zalecenia dotyczące bezpieczeństwa

Uważać, aby dzieci nie bawiły się punktem sterującym.

Nigdy nie zanurzać punktu sterującego w cieczach.

Ten produkt nie jest przeznaczony do użytkowania przez osoby (w tym dzieci), których zdolności fizyczne, sensoryczne lub mentalne są ograniczone, lub przez osoby nieposiadające doświadczenia lub wiedzy, chyba że mogą one korzystać, za pośrednictwem osoby odpowiedzialnej za ich bezpieczeństwo, z nadzoru albo wcześniej udzielonych im instrukcji dotyczących obsługi produktu.

2.3 Warunki użytkowania

Funkcją kamery tego wideodomofonu jest identyfikacja osoby dzwoniącej, pod żadnym pozorem nie może ona być stosowana do obserwowania ulicy lub przestrzeni publicznej.

Niniejsza instalacja musi być użytkowana zgodnie z ustawą o technologiach informacyjnych i swobodach obywatelskich.

Nabywca może zostać pociągnięty do odpowiedzialności cywilnej i karnej w przypadku niezgodnego z prawem wykorzystania urządzenia w celu naruszenia prywatności lub wykorzystania wizerunku osób trzecich. Firma Somfy, w żadnym przypadku, nie będzie ponosiła odpowiedzialności za użycie wideodomofonu niezgodne z obowiązującymi przepisami ustawowymi i wykonawczymi.

2.4 Recykling i usuwanie zużytego sprzętu



Nie wyrzucać produktu wycofanego z użytku razem z odpadami z gospodarstwa domowego. Taki produkt trzeba przekazać jego dystrybutorowi lub skorzystać z systemu selektywnej zbiórki odpadów udostępnionego przez władze danej gminy.

3 - PREZENTACJA PRODUKTU

Panel zewnętrzny może być połączony z napędem bramy wjazdowej oraz z rygłem / zamkiem elektromagnetycznym (12 V AC/DC - maksymalnie 800 mA).

Zarówno brama wjazdowa jak i furtka mogą być sterowane za pomocą monitora wideodomofonu.

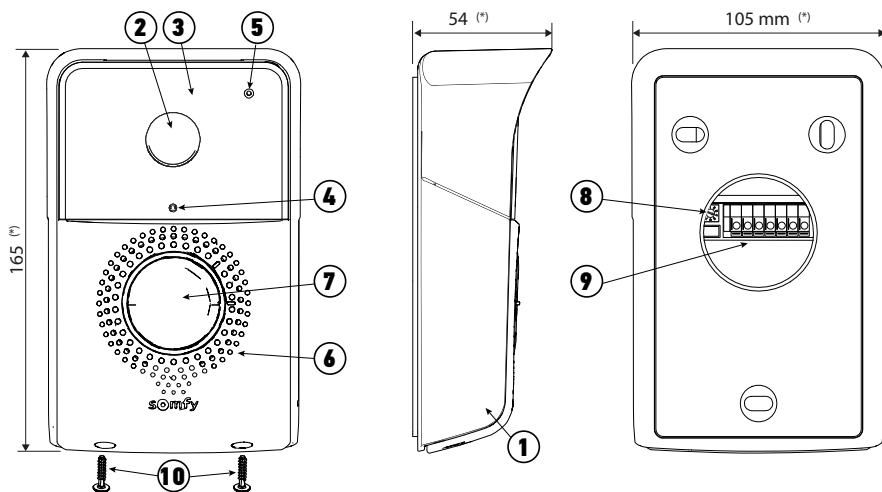

(*) Wymiary z osłoną przeciwdeszczową

Oznaczenie	Nazwa	Opis
1	Ostona przeciwdeszczowa	Zabezpiecza kamerę przed deszczem i promieniowaniem słonecznym
2	Kamera	Filmuje osobę dzwoniącą i wysyła obraz do monitora
3	Oświetlenie diodami LED IR	Umożliwia zobaczenie osoby dzwoniącej w nocy
4	Czujnik natężenia oświetlenia	Umożliwia automatyczne włączenie diod LED na podczerwień w nocy
5	Mikrofon	Umożliwia osobie dzwoniącej komunikację z rozmówcą znajdującym się wewnątrz
6	Głośnik	Umożliwia osobie dzwoniącej usłyszenie rozmówcy znajdującego się wewnątrz
7	Podświetlona etykieta na nazwisko Podświetlony przycisk dzwonka	Umożliwia umieszczenie nazwiska użytkownika na etykiecie Umożliwia osobie dzwoniącej włączenie dzwonka monitora. Następuje włączenie kamery i ekranu monitora.
8	Przycisk regulacji głośności głośnika	Umożliwia regulację głośności głośnika panelu zewnętrznego.
9	Płytkę zaciskową	Umożliwia podłączenie panelu do monitora i napędu bramy wjazdowej lub rygła / zamka elektromagnetycznego.
10	Śruby zabezpieczające	Uniemożliwiają otwarcie panelu zewnętrznego bez specjalnego śrubokręta

4 - MONTAŻ PANELU ZEWNĘTRZNEGO

4.1 Przygotowanie nowego panelu zewnętrznego

- [1]. Oddzielić osłonę przeciwdeszczową od nowego panelu zewnętrznego, wyjmując 2 śruby znajdujące się na dolnej części za pomocą dostarczonego klucza sześciokątnego.

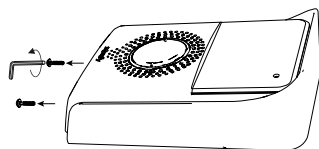

- [2]. Wyjąć nowy panel zewnętrzny z osłony przeciwdeszczowej.
Uwaga: odłożyć osłonę przeciwdeszczową na bok, jeśli nie wymaga ona wymiany.

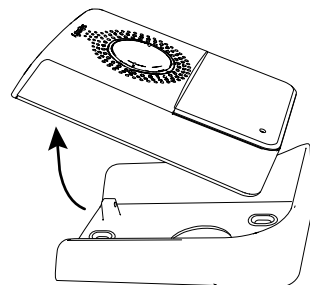

4.2 Okablowanie panelu zewnętrznego



- [1]. Odłączyć zespół zasilania sieciowego od jednego lub obu monitorów Państwa instalacji.

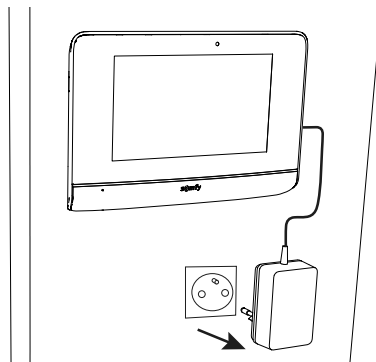

- [2]. Oddzielić osłonę przeciwdeszczową od zamontowanego panelu zewnętrznego, wyjmując 2 śruby znajdujące się na dolnej części za pomocą dostarczonego klucza sześciokątnego.

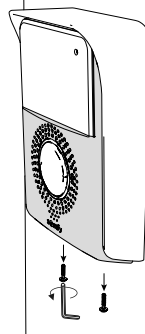

[3]. Wyjąć panel zewnętrzny z ostony przeciwdeszczowej.

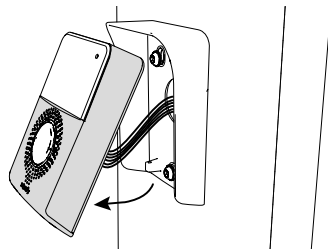

[4]. Oznaczyć wszystkie przewody połączone do tylnej części panelu zewnętrznego (2 przewody monitora wewnętrznego, 2 przewody rygła/zamka elektrycznego, 2 przewody napędu bramy).

[5]. Odłączyć wszystkie przewody.

Uwaga: Aby odłączyć przewody od zacisków, nacisnąć na pomarańczowy prostokąt znajdujący się pod zaciskami za pomocą płaskiego śrubokrętu, wyjąć przewody, następnie puścić.

Uwaga: w razie konieczności wymiany ostony, odkręcić śruby mocujące przed odklejeniem, w delikatny sposób, ostony obecnej na ścianie/słupku. Starannie oczyścić ścianę/słupkę za pomocą odpowiedniego produktu, aby usunąć wszelkie ślady silikonu (np. acetonem). Założyć uszczelkę silikonową między nową ostoną przeciwdeszczową a ścianą/słupkiem (z wyłączeniem dolnej części ostony przeciwdeszczowej) i zamocować nową ostonę na ścianie/słupku.

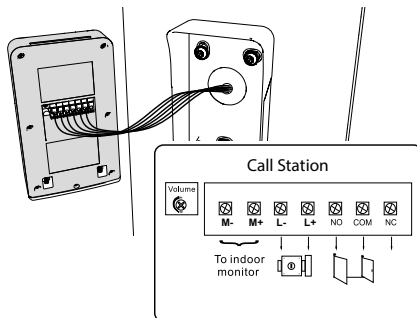

[6]. Podłączyć przewody monitora do 2 zacisków z lewej strony, z tyłu panelu zewnętrznego:

- M+ monitora do M+ panelu zewnętrznego
- M- monitora do M- panelu zewnętrznego

Podłączyć przewody rygła / zamka elektromagnetycznego do zacisków L+ i L- panelu zewnętrznego.

Podłączyć przewody napędu do wyjścia styku bezpotencjałowego (COM i NO) panelu zewnętrznego.

Uwaga: Aby podłączyć przewody do zacisków, nacisnąć na pomarańczowy prostokąt znajdujący się pod zaciskami za pomocą płaskiego śrubokrętu, wprowadzić przewody, następnie puścić.



[7]. Umieścić panel zewnętrzny w ostonie przeciwdeszczowej.

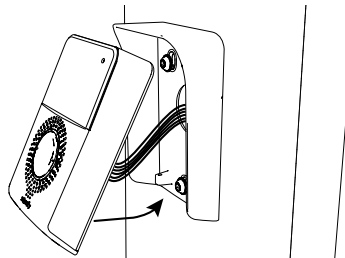

- [8].** Zamocować panel zewnętrzny do ostony przeciwdeszczowej, dokręcając dostarczone śruby przy pomocy klucza sześciokątnego.

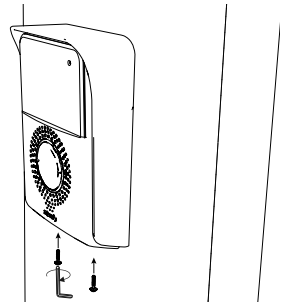

4.2.1 Podłączenie do napędu bramy wjazdowej Somfy

Uwaga: Gdy napęd działa z wykorzystaniem zasilania energią słoneczną, przewodowe elementy sterujące są odłączone. W takim przypadku do sterowania napędem bramy należy używać bezprzewodowego elementu sterującego monitorem: patrz „6.2 STEROWANIE BEZPRZEWODOWE URZĄDZENIAMI SOMFY RTS” w instrukcji dostarczonej wraz z zestawem V500.



[1]. Odłączyć napęd od zasilania sieciowego.

[2]. Zdjąć pokrywę skrzynki sterowniczej lub napędu zawierającego układ elektroniczny.

[3]. Podłączyć wyjście styku bezpotencjałowego (COM i NO) panelu zewnętrznego do układu elektronicznego napędu (patrz instrukcja obsługi napędu).

Jeśli podłączenie panelu zewnętrznego nie jest szczegółowo opisane w instrukcji napędu, należy przestrzegać wskazówek podanych dla podłączania przełącznika kluczewego.

Uwaga: W celu podłączenia panelu zewnętrznego do innego modelu napędu bramy, należy zapoznać się z instrukcją montażu tego napędu.

4.2.2 Podłączanie do rygla / zamka elektromagnetycznego

Uwaga: Firma Somfy zaleca stosowanie rygla elektromagnetycznego z pamięcią.

Podłączyć wyjście  panelu zewnętrznego do rygla / zamka zgodnie z poniższym schematem.

Należy zachować odpowiednią biegunowość +/- i , jeśli jest podana w instrukcji rygla / zamka.

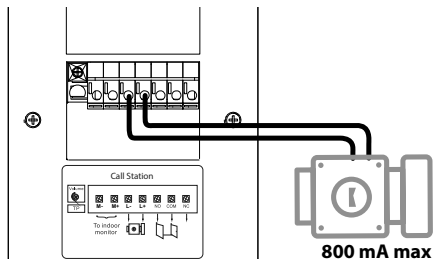

4.3 Montaż etykiety na nazwisko

- [1].** Nacisnąć i obrócić ostonę etykiety na nazwisko o 45° w kierunku przeciwnym do ruchu wskazówek zegara za pomocą zaczepów ostony.

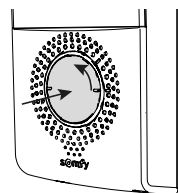

[2]. Podnieść osłonę etykiety, etykieta znajduje się pomiędzy osłoną a uszczelką z elastomeru, przed płytką przytrzymującą.

Uwaga: etykieta na nazwisko jest wyposażona w dwa wycięcia, które odpowiadają zaczepom znajdującym się za osłoną etykiety.

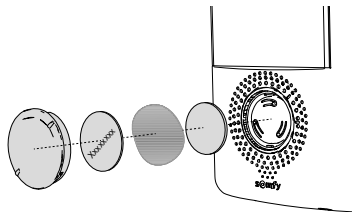

[3]. Należy napisać swoje nazwisko na białej etykietce za pomocą niezmywalnego mazaka (wyrównując napis zgodnie z wcięciami na etykietce), następnie umieścić etykietę i jej osłonę w gnieździe, naciskając na osłonę i obracając ją o 45° w kierunku ruchu wskazówek zegara, aż do usłyszenia odgłosu zablokowania.

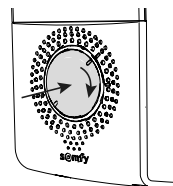

4.4 Włączenie zasilania instalacji

Na koniec montażu, należy podłączyć napęd bramy do zasilania sieciowego.

Następnie podłączyć zespół zasilania sieciowego monitora do gniazda elektrycznego.

Ważne: Zespół zasilania sieciowego musi być zamontowany w pobliżu monitora i łatwo dostępny.

Podczas włączania zasilania, niebieska lampka led powyżej ekranu miga przez kilka sekund, zanim proces konfiguracji krok po kroku wyświetli się na ekranie.

Postępować zgodnie ze wskazówkami, aby ustawić parametry instalacji.

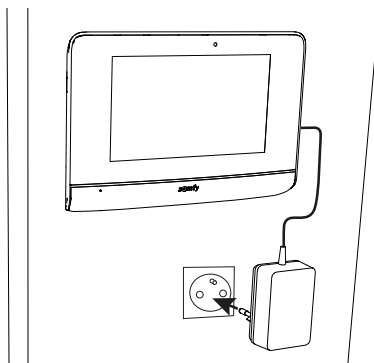

5 - DANE TECHNICZNE

Panel zewnętrzny	
Kamera	Kąt widzenia: H: 102° / V: 68°
Widoczność w nocy	Diody na podczerwień
Temperatura działania	Od -20 °C do +55 °C
Wyjścia	Rygiel: 12V, 800 mA - Styk bezpotencjałowy: 1 sekunda
Czas otwierania rygla elektromagnetycznego	2 sekund

Somfy SAS

50 avenue du Nouveau Monde
F - 74300 CLUSES

www.somfy.com

somfy®

